

N.º 375

Rosários 4[®]

Colección Primavera/Verano

Colección Primavera/Verano

BOLSO NEÓN

DESIGN:

Marta Ovelha
@marta_ovelha



CORRIDINHO



97% ALGODÓN | 3% POLIÉSTER



BOLSO NEÓN

n.º 375

Colección Primavera/Verano

P. 2



CORRIDINHO

 97% ALGODÓN | 3% POLIÉSTER

LIGEIRO/ LIGHT
LIGERO



50g
(1,75 oz)

130
METROS
METRES
142
YARDS

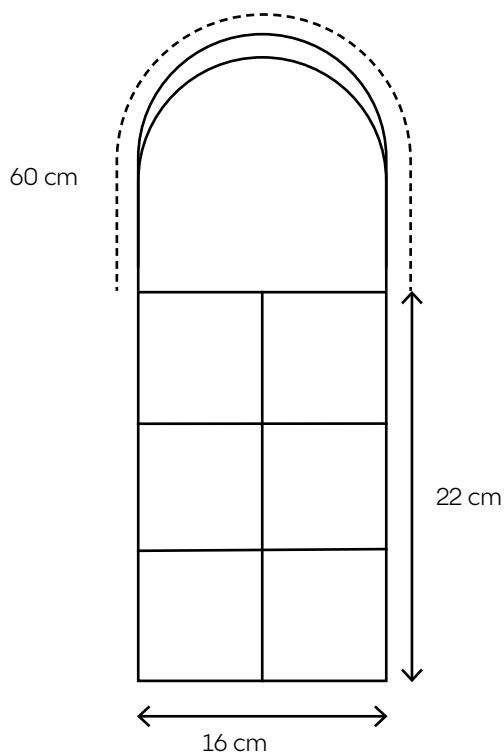

HILO

2 ovillos de Rosários 4 **Corridinho, color 37** (97% algodón, 3% poliéster; 50g/130m) – **color A.**

1 ovillo de Rosários 4 **Corridinho, color 39** (97% algodón, 3% poliéster; 50g/130m) – **color B.**

TENSIÓN

Granny con 3 vueltas - 7x7 cm, lavado y bloqueado.

AGUJAS

Ganchillo de 3,5mm.

MEDIDAS FINALES

Ver medidas finales de la bolsa en la tabla de tallas.

Bolso de verano en grannies "Half and half", tejidos juntos. Costura en punto en zigzag y asa en punto abanicos.



INSTRUCCIONES

PUNTOS ESPECIALES

Costura en zigzag: poner los grannies uno al lado del otro y con la aguja de ganchillo, unir el hilo por debajo del granny, cogiendo las dos vueltas del punto, pasar la aguja de arriba abajo en el otro granny, tirar del hilo y cerrar con un punto raso, pasar la aguja de arriba abajo en el otro granny, tirar del hilo y cerrar con un punto raso, seguir tejiendo de esta manera hasta terminar la costura.

Tejer según gráfico A o la siguiente instrucción escrita:

Con color A, hacer un anillo mágico.

Vlt 1 (LD): 4 cad, 3 pa, 2 cad, 3 pa, 1 cad, 1 pa. Cerrar el anillo mágico.

Vlt 2 (LA): 4 cad, 3 pa, 1 cad, (3 pa, 2 cad, 3 pa), 1 cd, 3 pa, 1 cad, 1 pa.

Vlt 3: 4 cad, 3 pa, 1 cad, 3 pa, 1 cad, (3 pa, 2 cad, 3 pa), 1 cad, 3 pa, 1 cad, 3 pa, 1 cad, 1 pa. Cortar el hilo.

Para tejer la segunda mitad del granny, girar la labor de modo que la parte superior del triángulo quede hacia abajo y el centro del anillo mágico hacia arriba.

Tejer según el gráfico B o las siguientes instrucciones escritas:

Con el color B, unir el hilo en el centro del anillo mágico.

Vlt 1 (LD): 3 cad, 1 pb (tejido en la parte superior del punto alto que es horizontal), girar la labor, 1 cad, (3 pa, 2 cad, 3 pa), 1 cad, 1 pa trabajado en el centro del anillo mágico, unir con 1 pb abrazando el pa que es horizontal.

Vlt 2 (LA): 2 cad, 1 pb (tejido en la parte superior del punto alto que es horizontal), girar la labor, 1 cad, 3 pa (tejidos en el punto de separación de la vuelta anterior), 1 cad, (3 pa, 2 cad, 3 pa), 1 cad, 3 puntos, 1 cad, 1 pa (tejido sobre el punto del vlt anterior, unir con 1 punto abrazando el punto que es horizontal).

Vlt 3: 2 cad, 1 pb (tejido en la parte superior del punto alto que es horizontal), girar la labor, 1 cad, 3 pa (tejido en el pt de separación de la vuelta anterior), 1 cad, 3 pa, (3 pa, 2 cad, 3 pa), 1 cad, 3 pa, 1 cad, 3 pa, 1 cad, 1 pa (tejido sobre el pb del vlt anterior, unir con 1 pb abrazando el pa que es horizontal. Cortar el hilo.

Repetir la instrucción desde el comienzo, 11 veces más. Quedan 12 cuadrados completos.

Unión de los Grannies y acabados:

Con el **color A** - con los grannies del LD, unir uno a uno con una costura en zigzag hasta tener una fila de 6 grannies. Repetir con los grannies restantes; (2 filas de 6 grannies).

Contornear las 2 filas de grannies en pb.

Unir las 2 filas de grannies verticalmente con una costura en zigzag.

Con la labor LD, doblar por la mitad, dejando 6 grannies en la parte delantera y 6 grannies en la parte trasera, coser los lados. Empezar a coser en la base de la bolsa, trabajar de la siguiente manera, 1 pb, 1 cad, 1 pb (36 pts) Cortar el hilo. Repetir en el otro lado.

Contornear la apertura de la bolsa de la siguiente manera, 1 pb, 1 cad, 1 pb (52 pts).

ASA

Con el color A, hacer 2 cadenetas.

Fila 1: en la 2ª cadeneta, 5 pb, girar.

Fila 2: en 1er punto, 5 pb, girar.

Repetir la hilera 2 durante 78 filas más, es decir, terminar con la fila 80.

Cerrar todos los hilos con la aguja de tapicería. Lavar a fondo la pieza con un detergente neutro. Bloquear la pieza, ajustando-lha a las medidas finales.

GRÁFICO A







GRÁFICO B

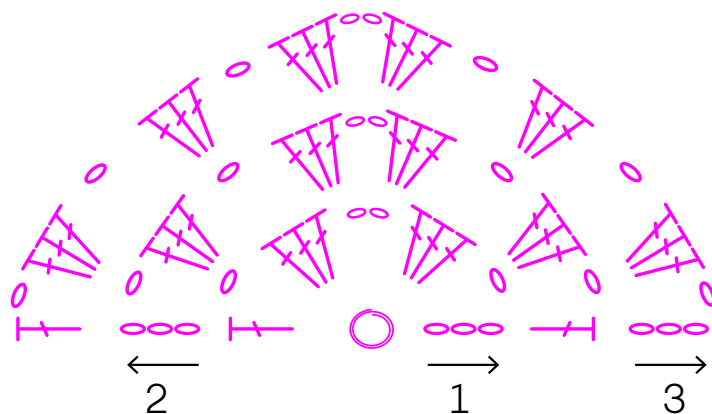
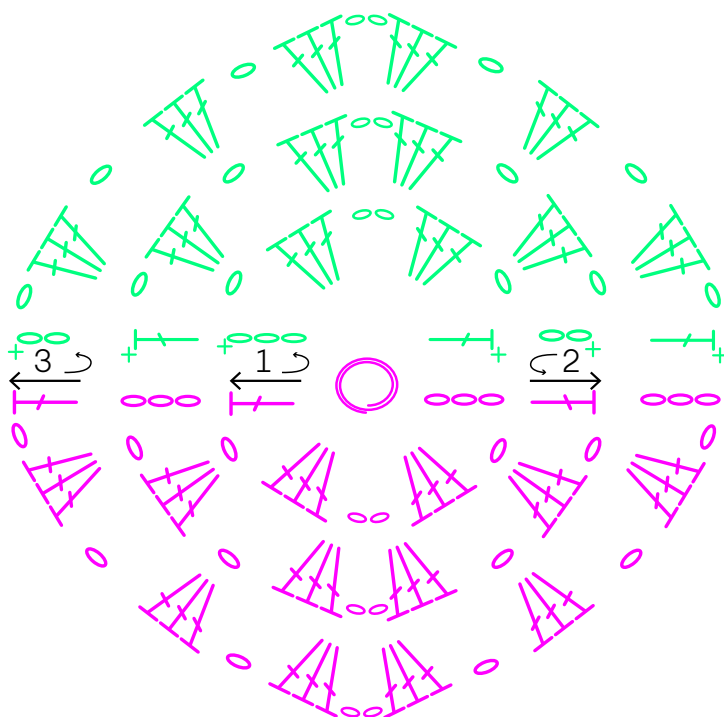

-  Anillo mágico
-  Cadeneta
-  Punto bajo
-  Punto alto

ABREVIATURAS

- cad** cadeneta
pb punto bajo
pr punto raso
pa punto alto
LD lado derecho.
LA lado del revés.
pt/s punto/puntos.
vlt/s vuelta/vueltas



Nos encanta ver como quedan tus prendas, comparte las fotos en las redes sociales utilizando:

#BOLSONEON #ROSARIOS4 #ROSARIOS4CORRIDINHO

AYUDA

¿Dónde puedo encontrar este hilo? Envía un correo electrónico a:

geral@rosarios4.com

Rua das Grutas, 13
Apartado 123
2485-059 Mira de Aire
PORTUGAL
Tel. +351 244 447 300
info@rosarios4.com

www.rosarios4.com



Rosários 4®